

PistenBully®

400 ParkPro / 400 ParkPro W

ЛУЧШИЙ ВЫБОР СРЕДИ ПРОФЕССИОНАЛОВ.

ВЫСОКИЕ ТЕХНОЛОГИИ В ПАРКЕ.



ВСЕ САМОЕ ЛУЧШЕЕ - В ОДНОЙ МАШИНЕ.

Занять место, получить доступ к управлению собственным джойстиком и отправиться в путь: теперь это можно сделать во всех машинах PistenBully совершенно одинаково. Потому что с новой машиной PistenBully 400 данный модельный ряд стал полным: целое поколение с той же простотой управления, самой чистой выхлопной системой и самыми впечатляющими характеристиками – и это все известного качества.

ОСОБЕННОСТЬ

Двигатель:
Норма токсичности выхлопных газов по EC V / Tier 4f с идеально отлаженной производительностью

ОСОБЕННОСТЬ

Фреза ProFlex:
Увеличенный угол сгибания, положения V/A и функция зависания для обеспечения большей подвижности и оптимальной посадки.

БОЛЬШЕ ДАННЫХ:



Ратрак PistenBully 400 ParkPro уже давно стал неотъемлемой частью при строительстве парка и считается профессиональным инструментом для творчества и совершенства. Новое поколение отличается также полностью переработанными принадлежностями, например, ProBlade. Фреза ProFlex. Теперь еще и с лебедкой!

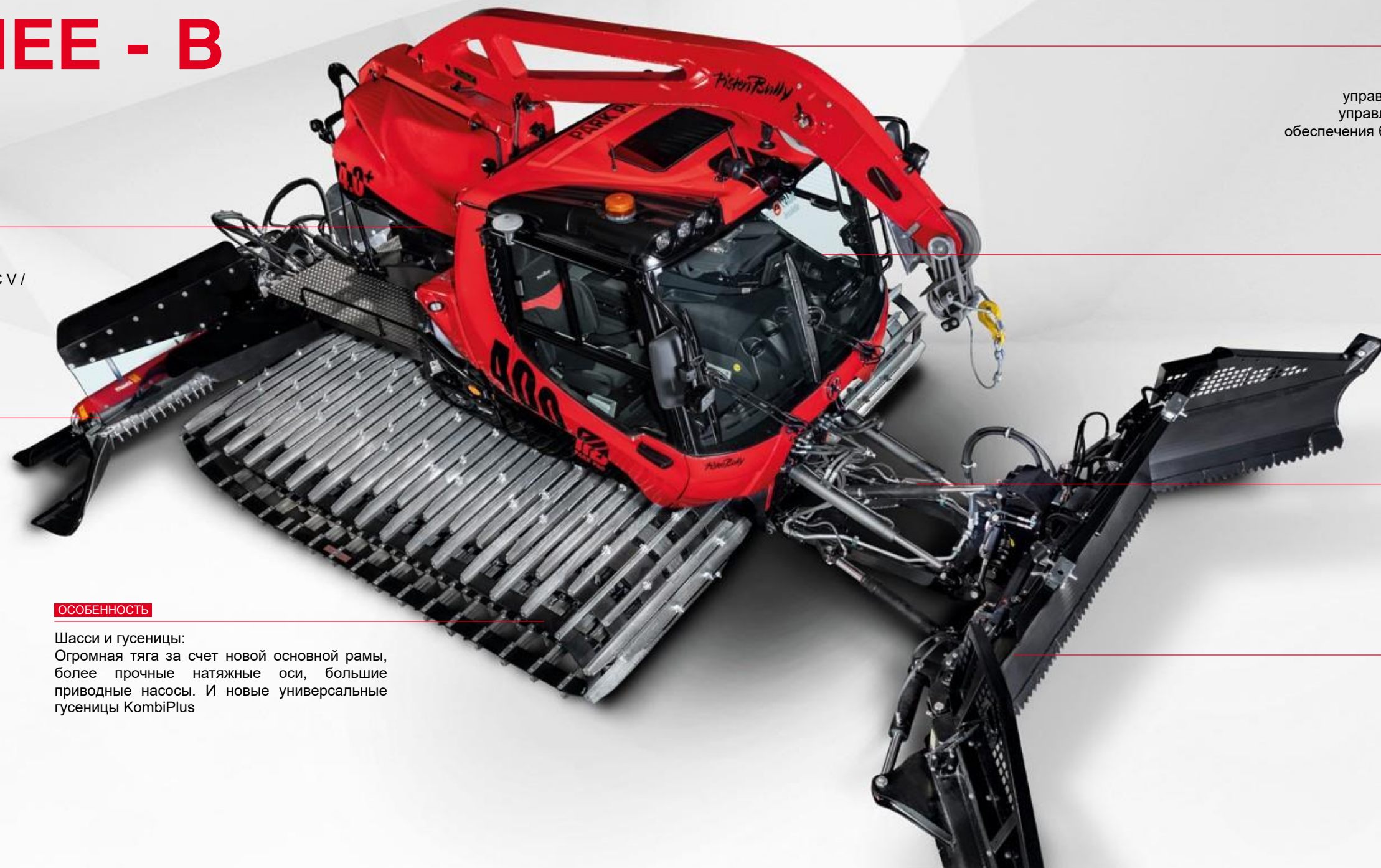

ОСОБЕННОСТЬ

Лебедка 4.0+:
Активное рулевое управление и автоматическое управление тягой лебедки для обеспечения безопасности на склонах

ОСОБЕННОСТЬ

Единая концепция управления: элементы управления, расположенные одинаково в разных моделях, джойстик с двумя шарнирами, четыре индивидуальные настройки для водителя

ОСОБЕННОСТЬ

Система смены ProMount:
Оптимальная кинематика для еще больших радиусов перемещения при строительстве парка

ОСОБЕННОСТЬ

ProBlade:
С боковой фрезой, гидравлическими транспортировочными зубьями, функцией OneTouchStraight

ОСОБЕННОСТЬ

Шасси и гусеницы:
Огромная тяга за счет новой основной рамы, более прочные натяжные оси, большие приводные насосы. И новые универсальные гусеницы KombiPlus

PROBLADE

ЭФФЕКТИВНЕЕ, ЧЕМ КОГДА-ЛИБО

ProBlade делает все еще острее. Боковые фрезы придают идеальную форму обрезанным краям, а выступы моделируются еще лучше.

Новая функция OneTouchStraight выпрямляет отвал одним нажатием кнопки без ограничения свободы передвижения сужать боковое крыло вперед или назад. Их можно наклонить назад для лучшей уборки снега.

Гибкость говорит в пользу новой функции ProBlade. Интегрированные гидравлические зубья для транспортировки – идеальное решение при перемещении оборудования в парке.

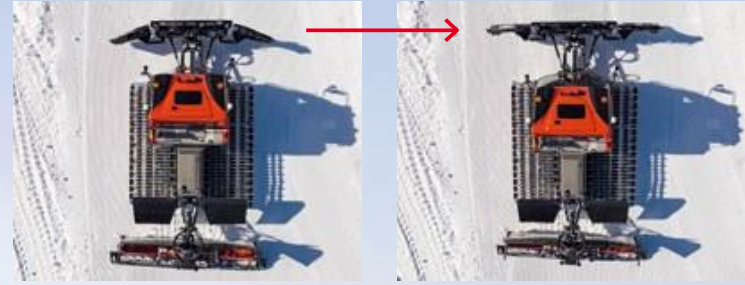

одновременное выравнивание

PROMOUNT

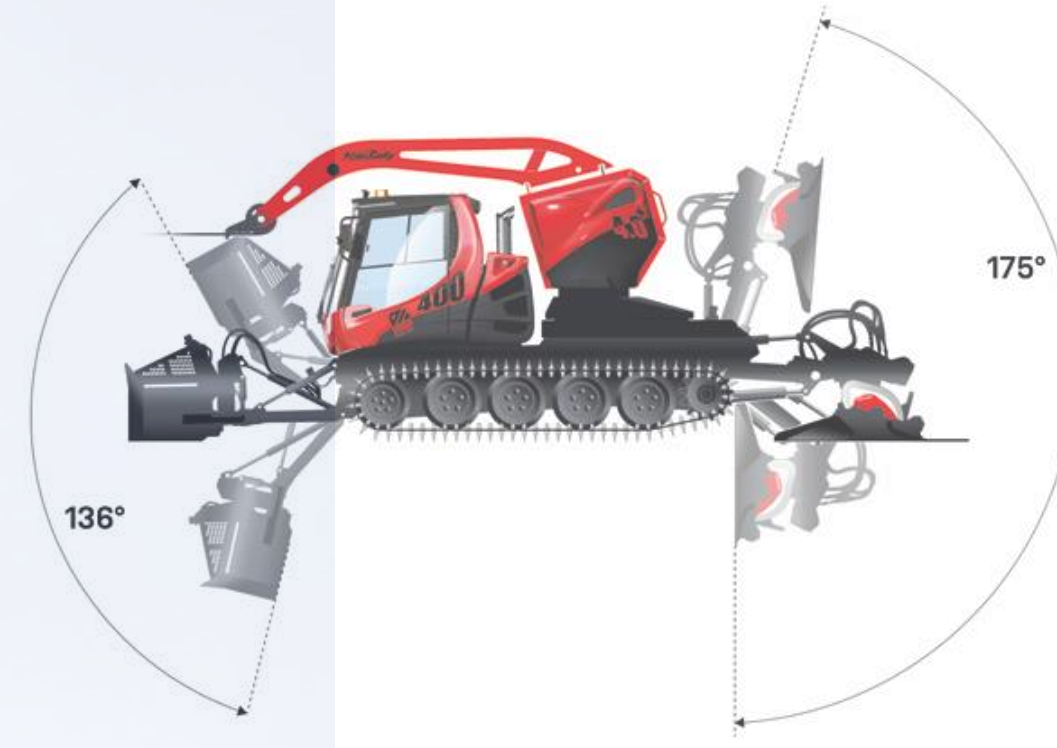

ГИБКИЙ И ПОДВИЖНЫЙ

Мощные цилиндры и мощная пропорциональная гидравлика системы переключения передач ProMount позволяют точно, быстро и мощно справляться со всеми требованиями к парку. Тонкая стальная конструкция с измененной кинематикой, обеспечивающая большие радиусы перемещения при строительстве парков и большую гибкость навесного оборудования. Все устройства могут работать одновременно. Идеально подходит для создания спусков, трамплинов и каналов разных форм.



БОКОВАЯ ФРЕЗА



ОБРАТНЫЙ ПРОФИЛЬ

ГИДРАВЛИЧЕСКИЕ ВИЛЫ ДЛЯ ТРАНСПОРТИРОВКИ



ФРЕЗА PROFLEX



ИДЕАЛЬНАЯ ТРАССА

Фреза ProFlex обеспечивает оптимальную адаптацию к условиям склона благодаря почти удвоенному углу сгибания и положению V/A: помимо активного начала работы при каждом конечном, а также в промежуточном положении, каждый существующий контур может отображаться с помощью функции зависания. Существующий контур грунта принимается в плавающем положении, а затем гидравлически фиксируется.

V-ПОЛОЖЕНИЕ



A-ПОЛОЖЕНИЕ



ЛЕБЕДКА 4.0+

360° БЕЗ ОГРАНИЧЕНИЙ

ParkPro с лебедкой теперь не оставляет желать ничего лучшего. Активная лебедка 4.0+ с AutoWinch проста в эксплуатации даже при работе на сложных склонах.

АВТОМАТИЧЕСКАЯ ЛЕБЕДКА

Скорость троса точно соответствует скорости движения с помощью автоматического регулирования тягового усилия. При необходимости оператор может перейти на ручное управление. Меньший износ троса лебедки, меньшая нагрузка на водителя.

АКТИВНАЯ ЛЕБЕДКА, МАКСИМАЛЬНАЯ УСТОЙЧИВОСТЬ

Насос протяжного устройства лебедки с электронным и пропорциональным управлением обеспечивает автоматическое совместное управление лебедкой. Оптимальные характеристики рулевого управления даже при работе на сложных склонах и с отклонением от центра тяги.

360°

КОМПЕНСАЦИЯ
ПРИБОДА

КОМПЕНСАЦИЯ
СКОЛЬЖЕНИЯ

∞

ПОСТОЯННОЕ ТЯГОВОЕ УСИЛИЕ, НОВАЯ БАРАБАННАЯ ЛЕБЕДКА

Привод лебедки обеспечивает неизменно высокое тяговое усилие и скорость троса, независимо от его оставшейся длины на катушке. Преимущество: больше безопасности, особенно на высоких скоростях.

1,050 М

ОПТИМАЛЬНОЕ
УПРАВЛЕНИЕ ТРОСОМ

4,0 Т

ПОСТОЯННОЕ ТЯГОВОЕ УСИЛИЕ

ЧИСТОЕ ИСПОЛНЕНИЕ.

ДВИГАТЕЛЬ 400 PARKPRO / 400 PARKPRO С ЛЕБЕДКОЙ

ТИП	Cummins L 9
КОЛ-ВО ЦИЛИНДРОВ	6
ОБЪЁМ	8,90 л / 8,900 куб. см
НОМИНАЛЬНАЯ МОЩНОСТЬ	320 кВт / 435 л.с.
НОРМА ТОКСИЧНОСТИ	Tier 4f и EU Stage V
МАКС, КРУТЯЩИЙ МОМЕНТ	1846 Нм / 1500 об/мин
ОБЪЁМ БАКА	350 л / 360 л с лебедкой
ОБЪЁМ БАКА (ADBLUE®)	36 л
РАСХОД ТОПЛИВА	от 19,5 л/ч
ПРИВОДНОЙ НАСОС	145 куб. см
ПРИВОДНОЙ ГИДРОМОТОР	107 куб. см
ПРИВОДНОЙ НАСОС ФРЕЗЫ	105 куб. см
ГИДРОМОТОР ФРЕЗЫ	2 x 63 куб. см

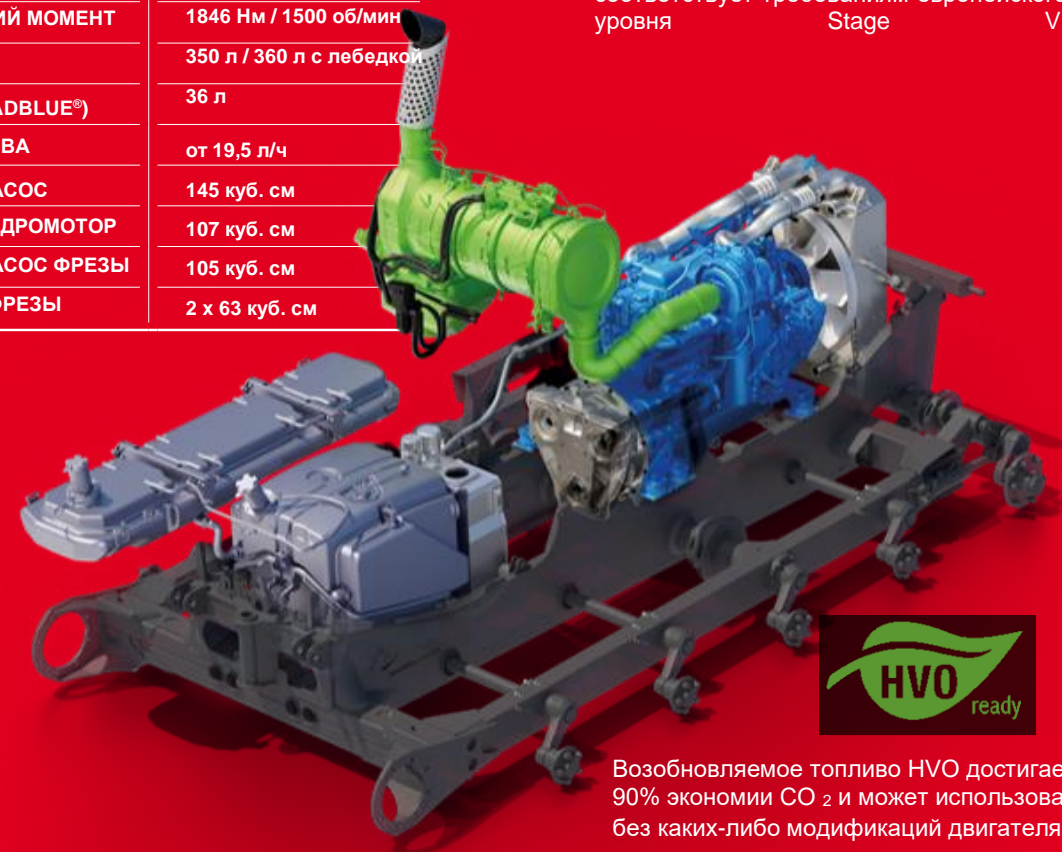

Благодаря экологически чистому 6-цилиндровому двигателю мощностью 435 л.с., включая дизельный сажевый фильтр, PistenBully 400 также соответствует требованиям европейского уровня Stage V.



Возобновляемое топливо HVO достигает до 90% экономии CO₂ и может использоваться без каких-либо модификаций двигателя.



ЛЕБЕДКА



С ПОГРУЗОЧНОЙ ПЛОЩАДКОЙ



БЕЗ ПОГРУЗОЧНОЙ ПЛОЩАДКИ

Оптимальный обзор гусениц и фрезы



АВТОМАТИЧЕСКИ ЛУЧШИЙ СКЛОН.

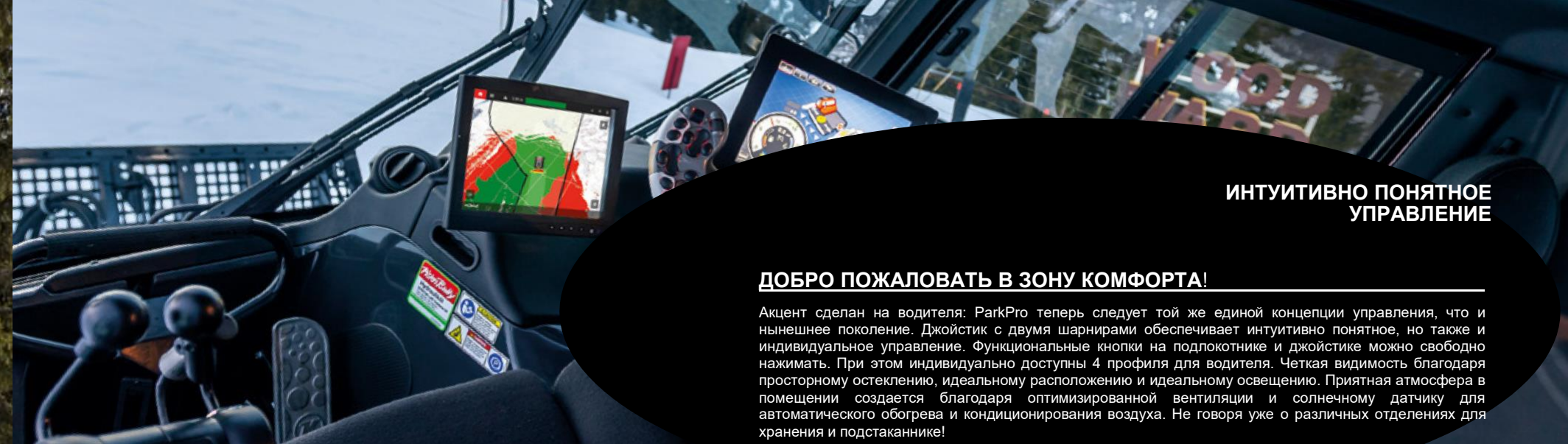
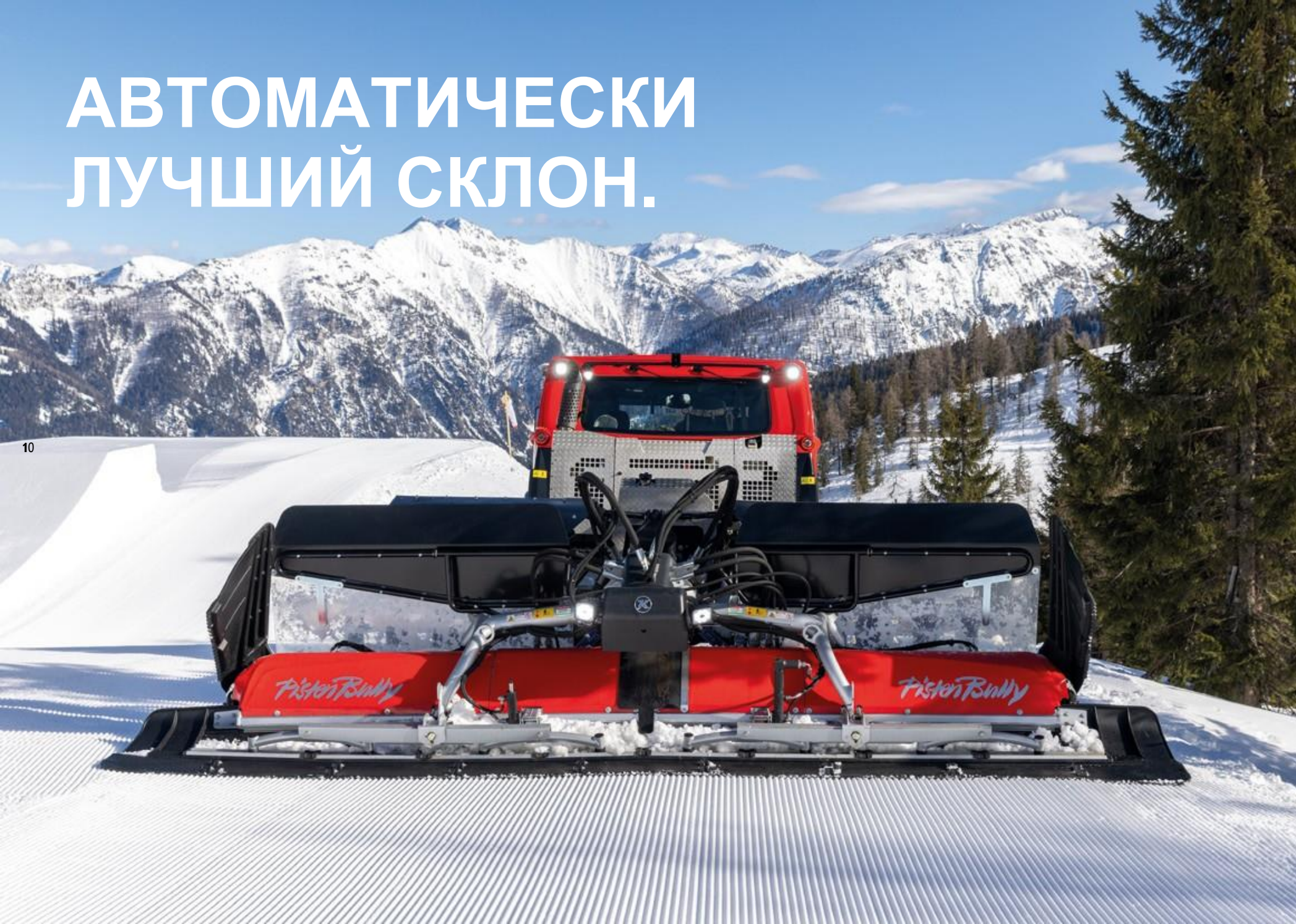

ИНТУИТИВНО ПОНЯТНОЕ
УПРАВЛЕНИЕ

ДОБРО ПОЖАЛОВАТЬ В ЗОНУ КОМФОРТА!

Акцент сделан на водителя: ParkPro теперь следует той же единой концепции управления, что и нынешнее поколение. Двойстик с двумя шарнирами обеспечивает интуитивно понятное, но также и индивидуальное управление. Функциональные кнопки на подлокотнике и джойстике можно свободно нажимать. При этом индивидуально доступны 4 профиля для водителя. Четкая видимость благодаря просторному остеклению, идеальному расположению и идеальному освещению. Приятная атмосфера в помещении создается благодаря оптимизированной вентиляции и солнечному датчику для автоматического обогрева и кондиционирования воздуха. Не говоря уже о различных отделениях для хранения и подстаканнике!

ЛУЧШИЕ СКЛОНЫ. МЕНЬШЕ РАБОТЫ. БОЛЬШЕ БЕЗОПАСНОСТИ.

ВСПОМОГАТЕЛЬНЫЕ
СИСТЕМЫ

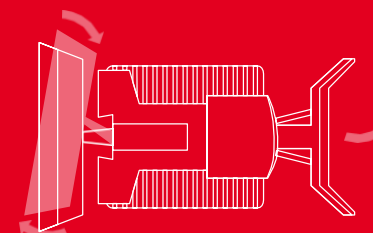

AUTOTRACER

Кронштейн для заднего навесного оборудования с интеллектуальной системой помощи рулевого управления. Возможна как в жестком положении (фиксированном), так и в положении лежа (расслабленном). Автоматическое и независимое рулевое управление на поворотах влево и вправо. Автоматическая система выворачивания руля в сторону заноса помогает водителю и облегчает его работу на боковых склонах.



AUTOWINCH

Интеллектуальная лебедка с автоматическим регулированием тягового усилия. Активируется на панели управления. Сопоставляет скорость движения и скорость троса лебедки. При отклонении, например, из-за пробуксовки, тяговое усилие увеличивается. Меньший износ троса лебедки, меньшая нагрузка на водителя.



АКТИВНАЯ ЛЕБЕДКА

Активная лебедка 4.0+ позволяет автоматически управлять лебедкой. Она проста в эксплуатации даже в сложных условиях спуска и бокового натяжения, снимая нагрузку с водителя и облегчая работу троса лебедки.

РЯД ДРУГИХ ВСПОМОГАТЕЛЬНЫХ СИСТЕМ, В ДОПОЛНЕНИЕ К ЭТИМ ИННОВАЦИЯМ, ОБЕСПЕЧИВАЮТ МАКСИМАЛЬНУЮ ПРОСТОТУ УПРАВЛЕНИЯ PISTENBULLY 400 PARKPRO.

КОМПЛЕКСНЫЙ ПАКЕТ УСЛУГ

Потому что самое важное уже входит в стандартную комплектацию: пакет светодиодного освещения, аудиосистема премиум-класса, камера заднего вида, управление на рычагах, версия NoDeck или ремень безопасности – не задумывайтесь об оснащении, а просто отправляйтесь в путь. С профессиональным инструментом для парка.

СВЕРХМОЩНОЕ БИОЛОГИЧЕСКОЕ ГИДРАВЛИЧЕСКОЕ МАСЛО EXTREME 50

Лучшие характеристики вязкости, очень хорошие свойства при холодном пуске до минус 40°C, экономия топлива и увеличенный срок службы на 25%.

РАЗЛИЧНЫЕ ВАРИАНТЫ ПЛАТФОРМЫ

FullDeck или NoDeck, вот в чем вопрос. Но ни за какие деньги! Потому что можно выбрать и то, и другое!

РЫЧАГИ/ШТУРВАЛ

При строительстве парков с помощью рычагов управления обеспечивается прямое управление и вождение. При необходимости для ParkPro можно приобрести полукруглый руль.

ГАШЕНИЕ ВИБРАЦИИ И БОКОВАЯ АМОРТИЗАЦИЯ КРОНШТЕЙНА ЗАДНЕГО НАВЕСНОГО ОБОРУДОВАНИЯ

Комфорт вождения для водителя сохраняется в независимости от того, насколько сильно перемещается фреза!

ПАКЕТ СВЕТОДИОДНОГО ОСВЕЩЕНИЯ

В дополнение к рабочему освещению BladeFlap, все фары ParkPro выполнены в светодиодном исполнении – здесь ничего не скроется!

КАМЕРА ЗАДНЕГО ВИДА В КАБИНЕ ВОДИТЕЛЯ

При строительстве парка необходим четкий обзор фрезы; с помощью камеры заднего вида можно увидеть все!

ЕЩЕ БОЛЬШЕ СТАНДАРТНОГО ОБОРУДОВАНИЯ

- ⊕ Комфортное сиденье
- ⊕ Ремни безопасности
- ⊕ Датчик наклона с индикацией на дисплее
- ⊕ Снижение давления при подаче
- ⊕ Звуковой пакет премиум-класса с сабвуфером Alpine и усилителем
- ⊕ Телеметрия для обновлений системы
- ⊕ SNOWsat ready
- ⊕ 3 варианта гусениц на выбор:
- ⊕ Помимо новой чрезвычайно стабильной 6-полосной гусеницы KombiPlus также настраивается с помощью X-образной и стальной гусеницы

ДОПОЛНИТЕЛЬНОЕ ОБОРУДОВАНИЕ

Цифровая поддержка через SNOWsat.

МАШИНА

- ⊕ Тягово-цепное устройство
- ⊕ Техпакет/переднее высокое давление (для переднего гидравлического оборудования).
- ⊕ Предварительный подогрев гидравлического масла.
- ⊕ Неподвижные колеса (только у ParkPro без лебедки)
- ⊕ Автономный обогреватель.
- ⊕ Кондиционер для комфорта
- ⊕ Центральный замок.
- ⊕ Центральное сиденье соспінкой.

Объединяйте людей, данные и системы

SNOWsat объединяет все сферы деятельности компании на одной платформе: от круглогодичного обслуживания склонов и парка до технического обслуживания и управления горнолыжным комплексом. Высокоточное измерение глубины снежного покрова обеспечивает оптимальное использование ресурсов и устойчивое снижение эксплуатационных расходов. Для высокой эффективности и безопасности при подготовке склонов.

⊕ Измерение глубины снежного покрова в реальном времени под автомобилем и с помощью SNOWSAT LiDAR на расстоянии до 50 м перед автомобилем и рядом с ним.

Отображение окружающей среды в реальном времени на сенсорном экране машины.

⊕ Безопасная навигация в любых погодных условиях и условиях окружающей среды.

⊕ Экономия искусственного снега за счет целенаправленного производства снега.

⊕ Экономия времени за счет оптимизации всего рабочего процесса (например, меньший расход топлива за счет оптимизированных траекторий движения) Не зависит от производителя: SNOWsat ⊕ впоследствии можно установить на все машины



snowsat
LÖSUNGEN FÜR DIGITALE SKIWELTEN

PISTENBULLY. ДЛЯ ЗАВТРАШНЕГО СНЕГА. КАЧЕСТВО, НАДЕЖНОСТЬ И ПАРТНЕРСТВО ВСЕГДА БЫЛИ НА ВЫСОТЕ.



Увлечение двигателями, машинами и технологиями неразрывно связано с компанией Kässbohrer. Наш успех во многом основан на этих принципах: тесное сотрудничество с нашими клиентами, увлеченность и квалифицированная команда. PistenBully был и остается чем-то особенным. В нем заложены новые идеи, технологии и решения, которые делают его эффективным партнером на склонах. На качество нашей продукции, произведенной в Германии, можно положиться. Мы придаем большое значение устойчивому развитию и ответственному отношению к людям, окружающей среде и ресурсам.

С помощью нашей корпоративной стратегии BLUE IQ мы вместе с нашими клиентами целостно и активно формируем будущее. Как мировой лидер, мы убеждены в том, что технологические инновации должны быть интегрированы в целостные концепции. Поэтому мы рассматриваем развитие не только с технической точки зрения, но и с экономической, экологической и социальной точек зрения. Результатом является разумно подобранное портфолио. Для большего удобства клиентов, повышения экономической эффективности и улучшения состояния окружающей среды.

BLUEIQ

Verantwortlich in die Zukunft

ПОЛНОСТЬЮ В БЕЗОПАСНОСТИ. ДЛЯ БЕСПРОБЛЕМНОЙ РАБОТЫ НА СКЛОНАХ.

ОТВЕТСТВЕННОСТЬ ЗА ЖИЗНЬ И ЗДОРОВЬЕ ЛЮДЕЙ И СОСТОЯНИЕ ОКРУЖАЮЩЕЙ СРЕДЫ

Благодаря философии нашей компании BLUE IQ мы берем на себя ответственность за лучшее будущее зимних видов спорта во многих других аспектах.

www.kaessbohrerag.com/de/blueiq

BLUEIQ

КРУГЛОСУТОЧНЫЙ / КРУГЛОГОДИЧНЫЙ СЕРВИС

Быть там, где мы вам нужны: благодаря нашей всемирной сервисной сети мы гарантировали доставку технических специалистов и запасных частей в течение 24 часов.

www.pistenbully.com/de/service



ЦИФРОВЫЕ РЕШЕНИЯ

Все подразделения компании на одной платформе:

От управления склонами и парком до технического обслуживания и комплексного управления горнолыжным комплексом. Экономит ресурсы и обеспечивает значительную экономию средств.

www.snowsat.com

snowsat

ОБУЧАЮЩИЕ СЕМИНАРЫ И ТРЕНИНГИ ДЛЯ ВОДИТЕЛЕЙ

Для экономичного и ресурсосберегающего управления трассой: независимая от производителя концепция обучения и обучения учит всему важному о машине и профессиональном уходе за трассой.

www.proacademy.info

PROACADEMY

КАЧЕСТВЕННЫЕ ЗАПАСНЫЕ ЧАСТИ

Проверенная безопасность и абсолютная надежность: высокая доступность наших оригинальных запасных частей сохраняет ценность автомобиля и сводит к минимуму время простоя. В любой ситуации наши клиенты могут на все 100 процентов довериться продукции немецкого качества.

www.pistenbully.com/ersatzteile

PistenBully[®]